

Etusarjojen ja ovien porausohjeet Eurocomp rungoille

Eurocomp mallistossa olevat laatikko poraukset :

569 ja matalimmat alakaapit Merivo- Legra- ja Tandembox samassa sivuporauksessa

710 Merivobox oma sivuporaus

710 Legrabox ja Tandembox samassa sivuporauksessa

710 Metabox oma sivuporaus

710 Uunikaapissa kaikki vaihtoehdot samassa sivuporauksessa

1190 sokkelilla olevat konekomerot Merivo- Legra- ja Tandembox samassa sivuporauksessa

2200/1920 Konekomerot, omat sivuporaukset Tandembox / Merivobox laatikoille

Ohjeet	Sivu
Yleistä porauksista	2
Merivobox ratkaisut	3
Legrabox ratkaisut	7
Tandembox ratkaisut	10
Metabox ratkaisut	14
Uunikaappi ratkaisut	15
Aventos mekanismit	16
Sarana ratkaisut	19
Eurocomp alakaapin mittakuvat	22

Laatikon etusarja poraukset

Laatikon etusarjoja tilattaessa, ilmoitettava porauksen A- ja B- mitta
Ohjeissa Eurocomp runkojen oletusmitat / alin etusarja tasan pohjan kanssa

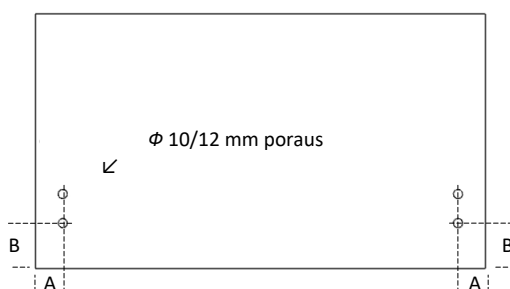

Porattava rajoitinnasta / Servo poraus (RA) kaikissa laatikon etusarjoissa:

Yli 279 korkeissa erusarjoissa:
Φ 5 mm poraus ylä- ja ala reunassa

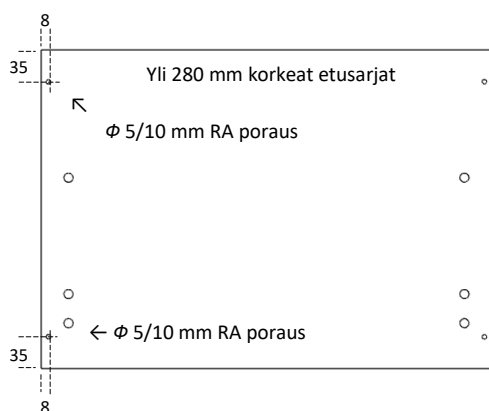

Alle 279 korkeissa etusarjoissa:
Φ 5 mm poraus etusarjan keskellä

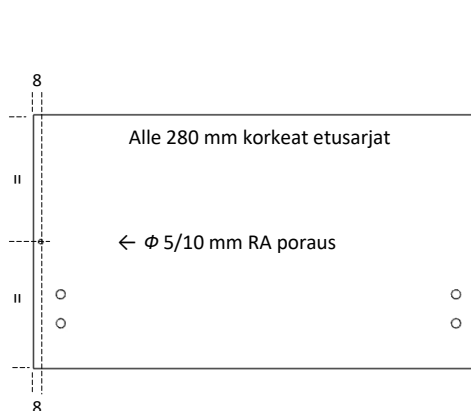

Sarana poraukset

Eurocomp rungossa oletus saranan paikka 100 mm oven päistä

S2 poraus
Oletus C = 100 mm

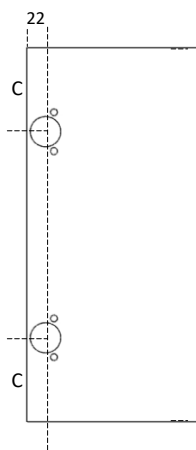

Poikkeuksena
alle 445 ovet C = 60 mm

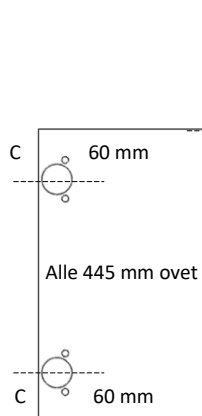

Rajoitinnasta 8/35
Φ 5 mm poraus (RA)

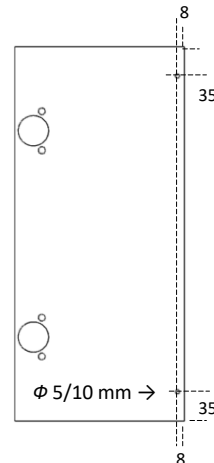

Rajoitinnasta 8/8
Φ 5 mm poraus (RA8)
parioville

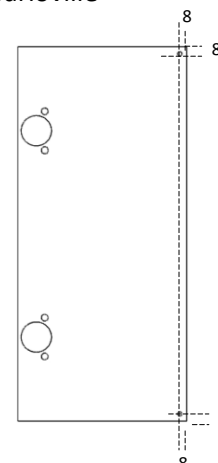

Etusarjaporaukset Merivobox

Etusarjaporaus **Merivobox N**

Uunikaapissa kiskon paikka on poikkeava (54 mm alareunasta)

Porauskoodi **MVN**

Porauskoodi **MVNRA** (Rajoitinnasta/Servo)



Eurocomp uunikaapissa

Oletus A = 34mm B = 33mm

Etusarjaporaus **Merivobox M**

Porauskoodi **MVM**

Porauskoodi **MVMRA** (Rajoitinnasta/Servo)



Oletus A = 34mm B = 50mm

Etusarjaporaus **Merivobox E**

Porauskoodi **MVE**

Porauskoodi **MVERA** (Rajoitinnasta/Servo)

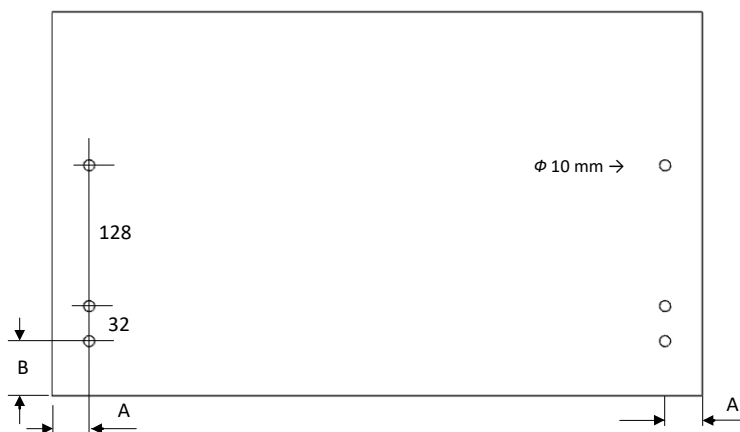

Oletus A = 34mm B = 50mm

Etusarjaporaus **Merivobox korille ja jätevaunulle** (roikkuvat sangot lajittelukehässä)

Eurocomp mitoituksessa: Kiskon paikka 350 etusarjalla 284 / 637 mm
Kiskon paikka 703 etusarjalla 284 mm

Porauskoodi **MVK**

Porauskoodi **MVKRA** (Rajoitinnasta/Servo)

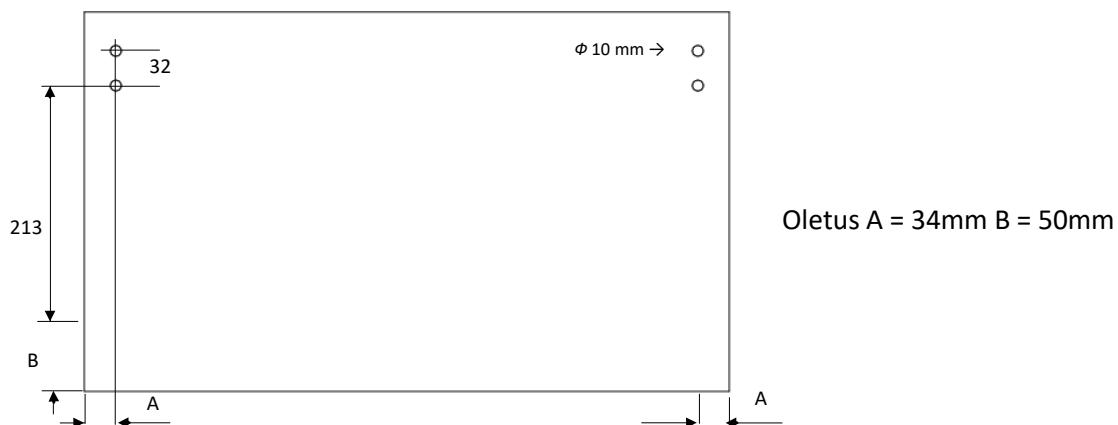
Etusarjaporaus **Merivobox Jätevaunu MAX** (roikkuvat sangot lajittelukehässä)

Eurocomp mitoituksessa: Runkokiskon paikka 703 etusarjalla 601 mm

Porauskoodi **MVJM**

Porauskoodi **MVJMRA** (Rajoitinnasta/Servo)

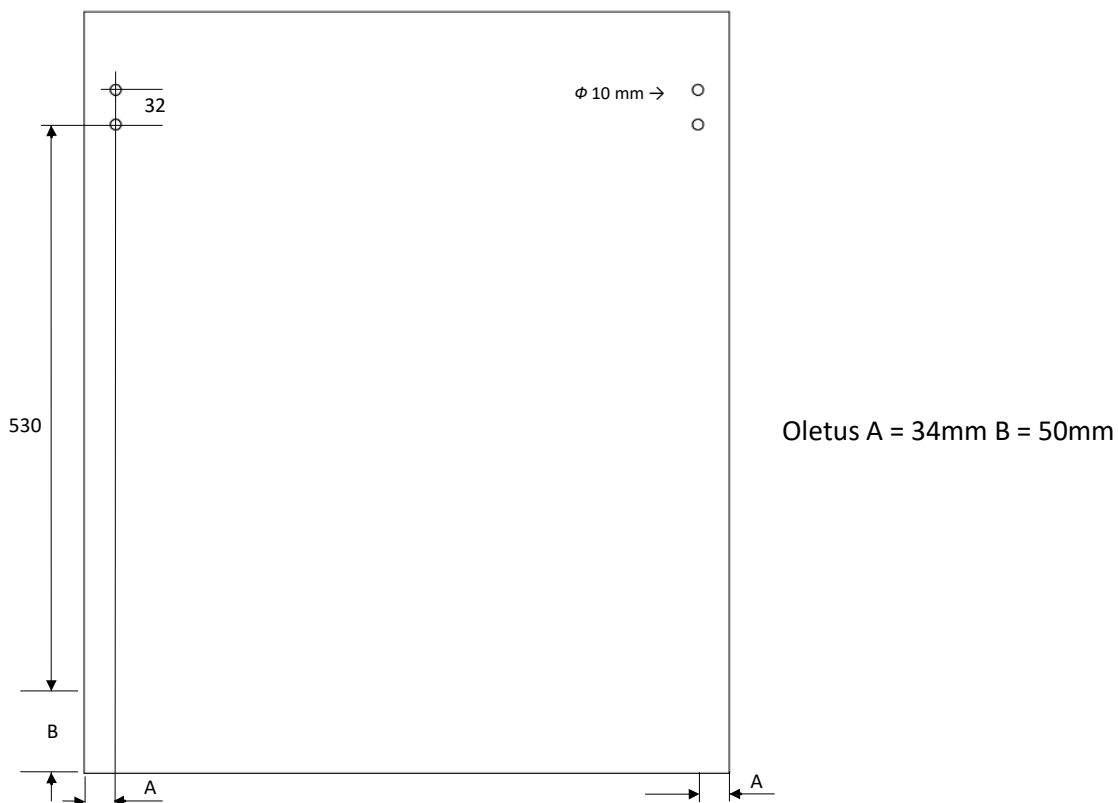

Kapean laatikoston poraus Merivobox -laatikollePorauskoodi **MEM4**Porauskoodi **MEM4RA** (Rajoitinnasta/Servo)

Eurocomp mitoituksessa: Kiskon paikka 703 etusarjalla 71 / 496

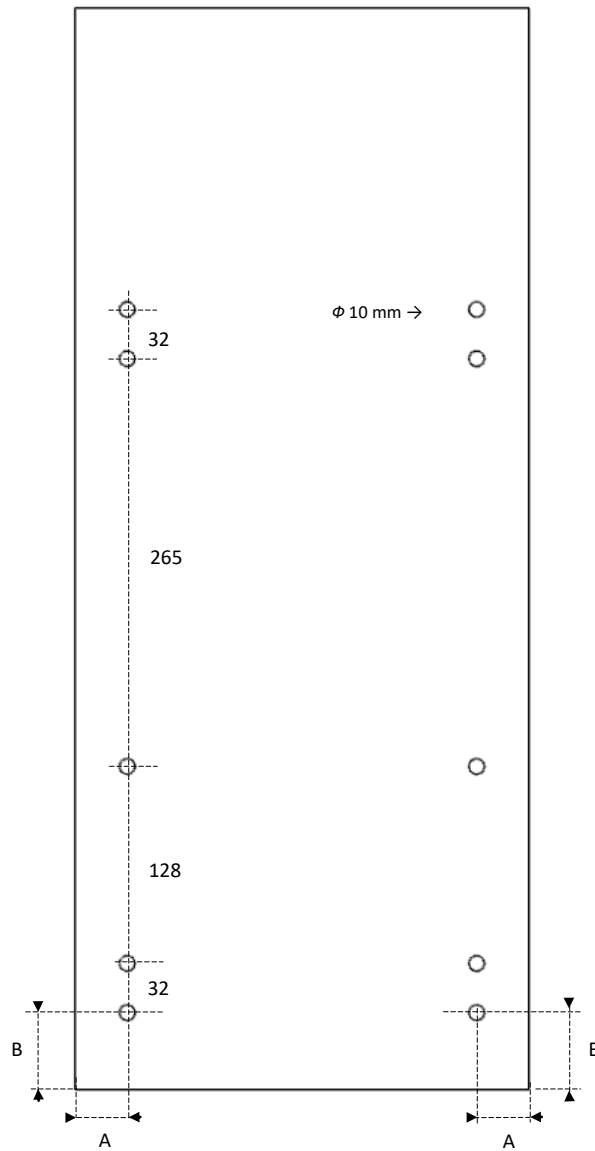

Oletus A= 34 mm B= 50mm

Merivobox M/K - laatikko ja M - sisälaatikko mukaanottosalvalla, poraus 350 etusarjalle

Eurocomp mitoituksessa M/K – laatikko, kiskon paikka rungossa 71 / 424 mm
M – sisälaatikko, kiskon paikka rungossa 248 / 601 mm

HUOMIO ! Ei sovellu kehäoville, tai jyrskyille - etusarjoille

Etusarjaporaus **Merivobox** - mukaanottosalvalla

Porauskoodi **MVMMS**

Porauskoodi **MVMMSRA** (Rajoitinnasta/Servo)

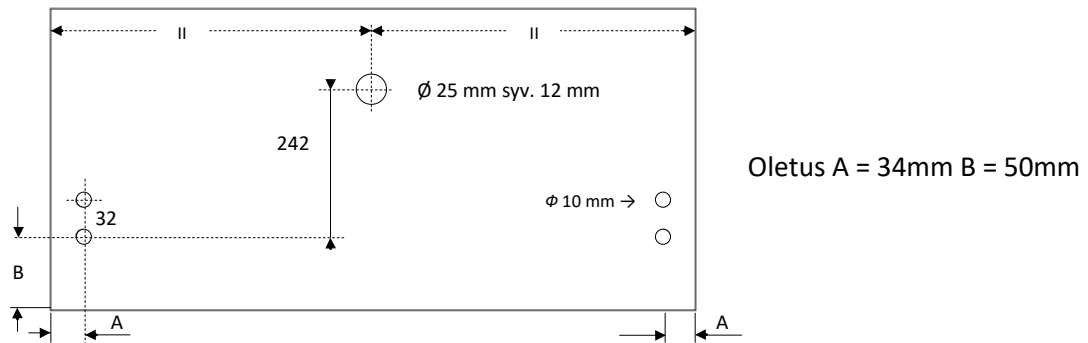

Merivobox laatikoiden / sisälaatikoiden kiskon paikat Eurocomp rungossa mukaanottosalvalla

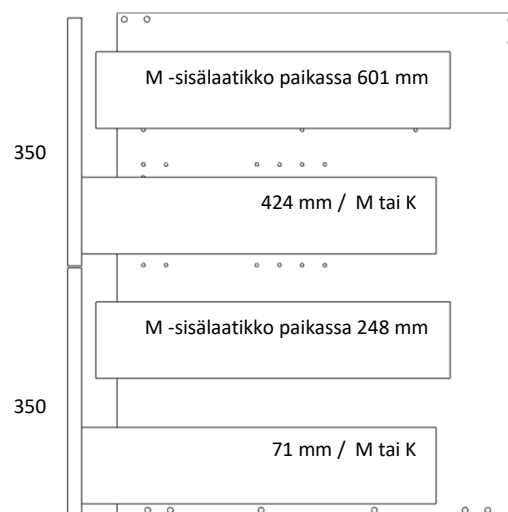

350 korkean etusarjan takana voi käyttää E- laatikkoa / M- sisälaatikkoa paikassa 637 mm ilman mukaanottosalpaa

Etusarjaporausket Legrabox

Etusarjaporaus **Legrabox N**

Porauskoodi **LN**

Porauskoodi **LNRA** (Rajoitinnasta/Servo)

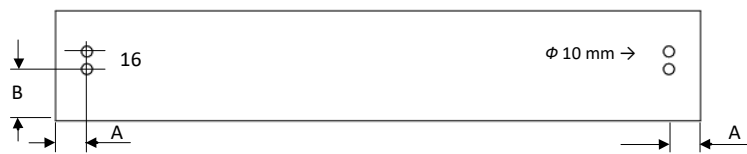

Eurocomp uunikaapissa

Oletus A = 28mm B = 47mm

Etusarjaporaus **Legrabox M**

Porauskoodi **LM**

Porauskoodi **LMRA** (Rajoitinnasta/Servo)

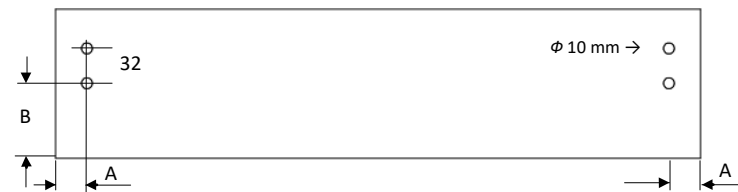

Oletus A = 28mm B = 68mm

Etusarjaporaus **Legrabox C**

Porauskoodi **LC**

Porauskoodi **LCRA** (Rajoitinnasta/Servo)



Oletus A = 28mm B = 68mm

Etusarjaporaus **Legrabox F**

Porauskoodi **LF**

Porauskoodi **LFRA** (Rajoitinnasta/Servo)

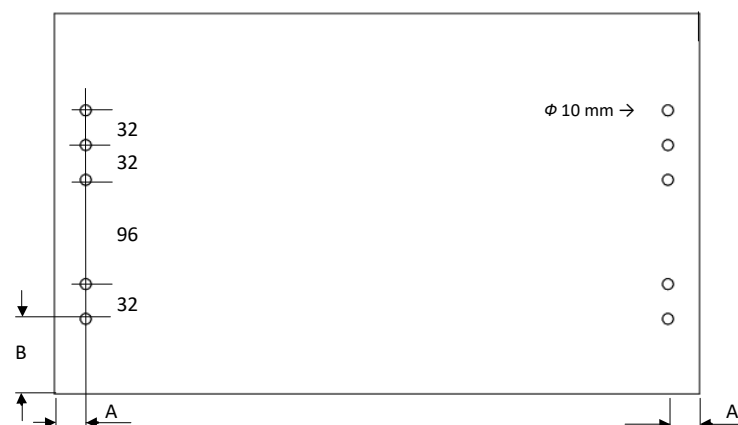

Oletus A = 28mm B = 68mm

Legrabox M/K - laatikko ja M - sisälaatikko mukaanottosalvalla, poraus 350 etusarjalle

Eurocomp mitoituksessa M/K – laatikko, kiskon paikka rungossa 55 / 408 mm
M – sisälaatikko, kiskon paikka rungossa 232 / 585 mm

HUOMIO ! Ei sovellu kehäoville, tai jyrskyille - etusarjoille

Etusarjaporaus **Legrabox** - mukaanottosalvalla

Porauskoodi **LMMS**

Porauskoodi **LMMSRA** (Rajoitinnasta/Servo)

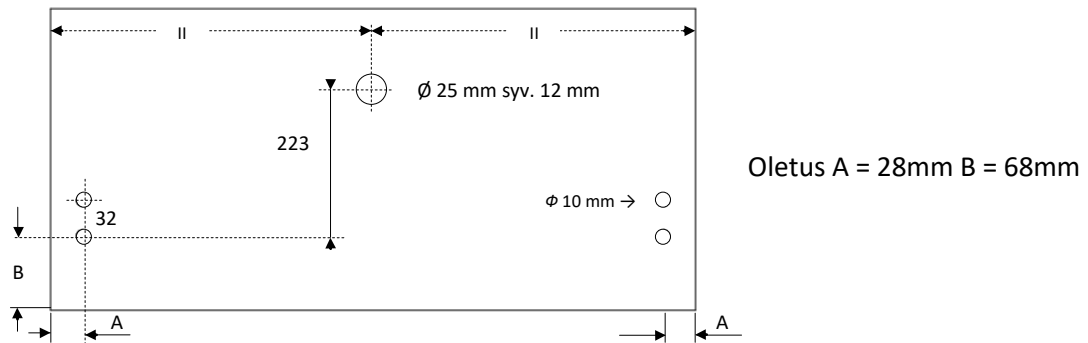

Legrabox laatikoiden / sisälaatikoiden kiskon paikat Eurocomp rungossa mukaanottosalvalla

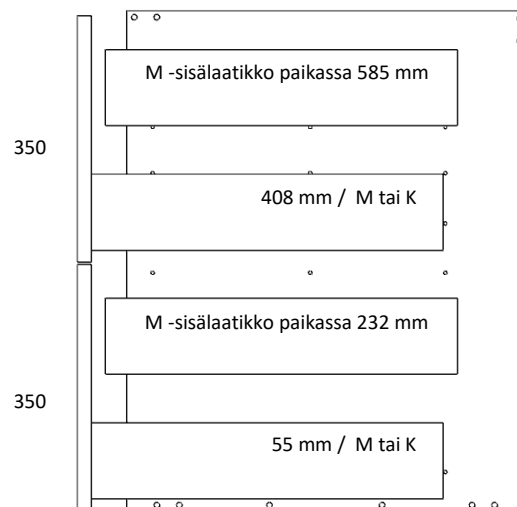

350 korkean etusarjan takana voi käyttää C- laatikkoa / M- sisälaatikkoa paikassa 620 mm, ilman mukaanottosalpa

Kapean laatikoston porausPorauskoodi **LCM4**Porauskoodi **LCM4RA** (Rajoitinnasta/Servo)

Eurocomp mitoituksessa: Kiskon paikka 703 etusarjalla (vasen) 55 / (oikea) 479,5

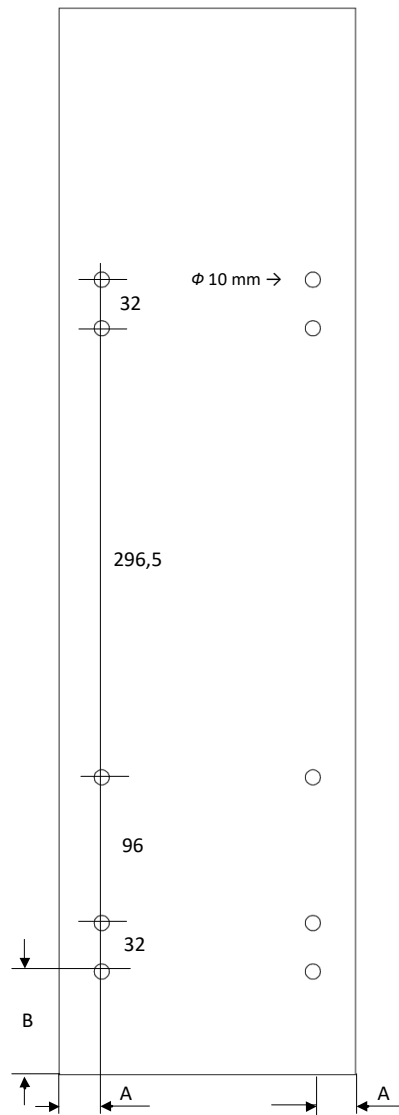
Oletus $A = 28 \text{ mm}$ $B = 68 \text{ mm}$

Etusarjaporaukset Tandembox

Uunikaapin **Tandembox N**

Porauskodei **TN**

Porauskodei **TNRA** (Rajoitinnasta/Servo)

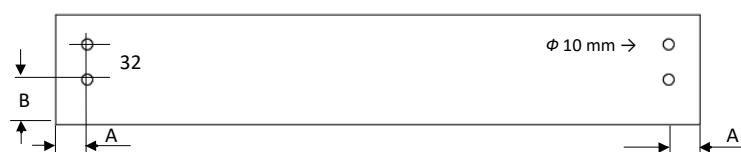

Eurocomp uunikaapissa

Oletus A = 29mm B = 41mm

Etusarjaporaus **Tandembox M**

Porauskodei **TM**

Porauskodei **TMRA** (Rajoitinnasta/Servo)

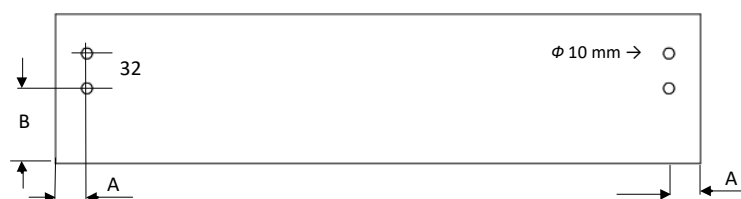

Oletus A = 29mm B = 69mm

Etusarjaporaus **Tandembox M + B**

Porauskodei **TB**

Porauskodei **TBRA** (Rajoitinnasta/Servo)



Oletus A = 29mm B = 69mm

Etusarjaporaus **Tandembox M + C**

Porauskodei **TC**

Porauskodei **TCRA** (Rajoitinnasta/Servo)

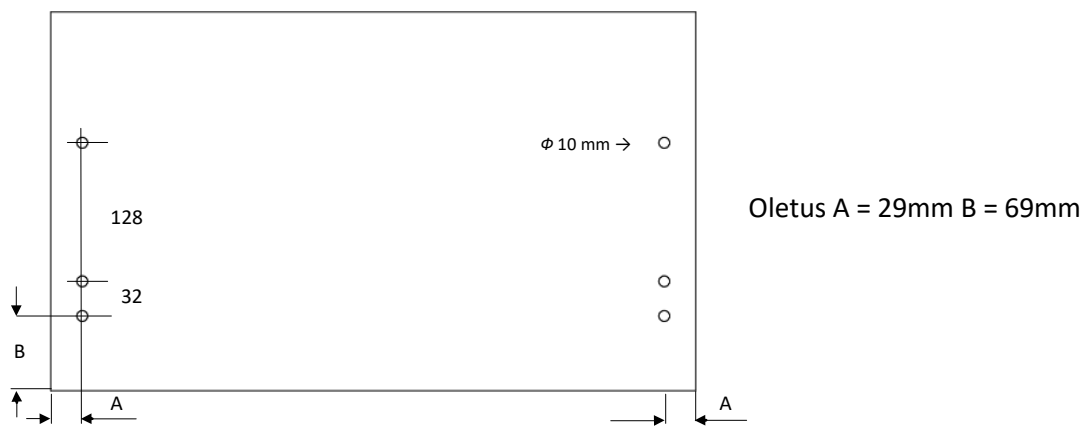
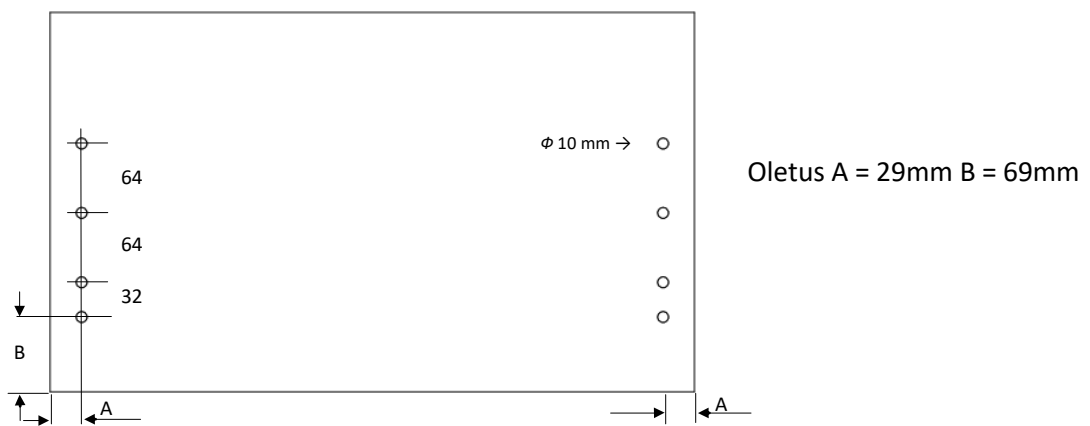

Oletus A = 29mm B = 69mm

Laatikkoporaus **Tandembox M + D**Porauskoodi **TD**Porauskoodi **TDRA** (Rajoitinnasta/Servo)Laatikkoporaus **Tandembox M + TTR**Porauskoodi **TTR** (tuplareelinki)Porauskoodi **TTRRA** (Rajoitinnasta/Servo)Laatikkoporaus **Tandembox korille**Porauskoodi **TK**Porauskoodi **TKRA** (Rajoitinnasta/Servo)

Eurocomp mitoituksessa: Runkokiskon paikka 350 etusarjalla 268 / 620

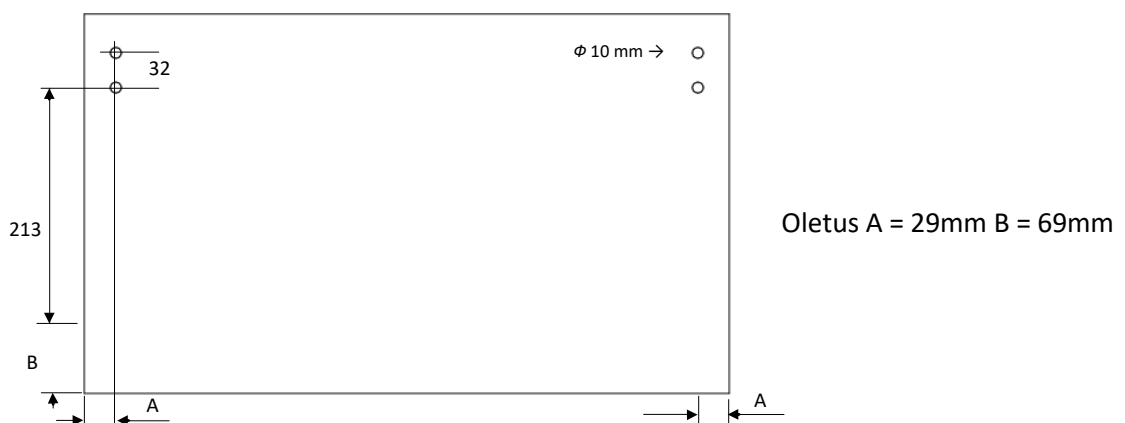

Etusarjaporaus **Tandembox jätevaunulle** (roikkuvat sangot lajittelukehässä)Porauskoodi **TJ**Porauskoodi **TJRA** (Rajoitinnasta/Servo)

Eurocomp mitoituksessa: Runkokiskon paikka 350 etusarjalla 268 / 620
 Runkokiskon paikka 703 etusarjalla 268

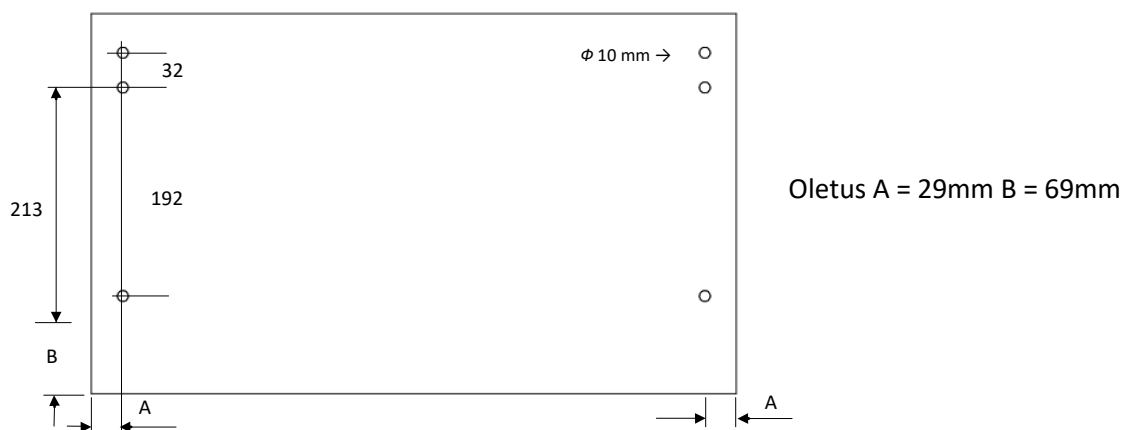
Etusarjaporaus **Tandembox Jätevaunu MAX** (roikkuvat sangot lajittelukehässä)Porauskoodi **TJM**Porauskoodi **TJMRA** (Rajoitinnasta/Servo)

Eurocomp mitoituksessa: Runkokiskon paikka 703 etusarjalla 585

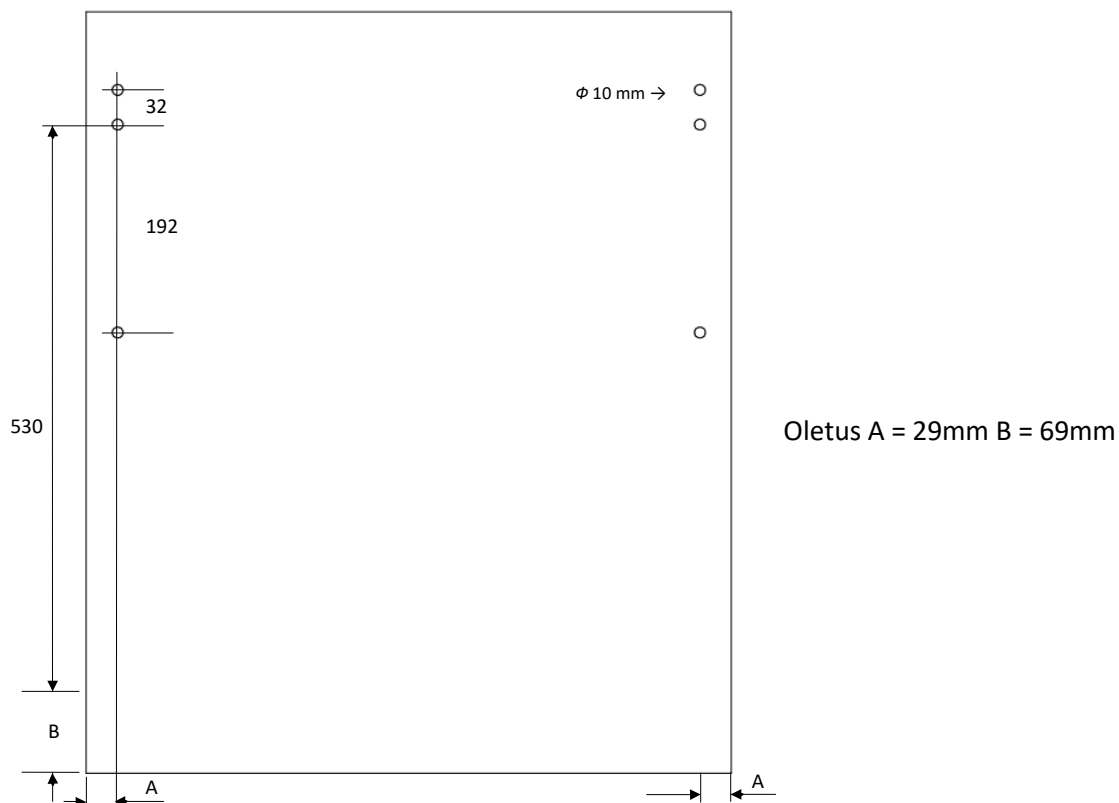

Tandembox M - laatikko ja M - sisälaatikko mukaanottosalvalla, poraus 350 etusarjalle

Eurocomp mitoituksessa M – laatikko, kiskon paikka rungossa 55 / 408 mm
M – sisälaatikko, kiskon paikka rungossa 232 / 585 mm

HUOMIO ! Ei sovellu kehäoville, tai jyrskyille - etusarjoille

Etusarjaporaus Tandembox - mukaanottosalvalla

Porauskoodi **TMMS**

Porauskoodi **TMMSRA** (Rajoitinnasta/Servo)

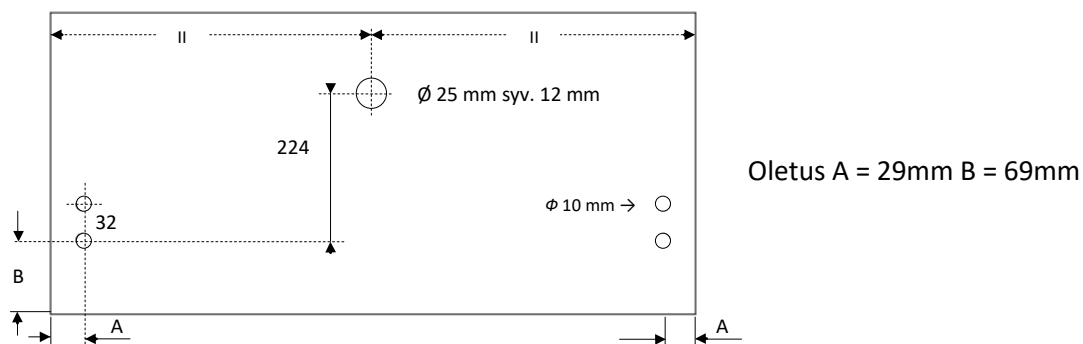

Tandembox laatikoiden / sisälaatikoiden kiskon paikat Eurocomp rungossa mukaanottosalvalla

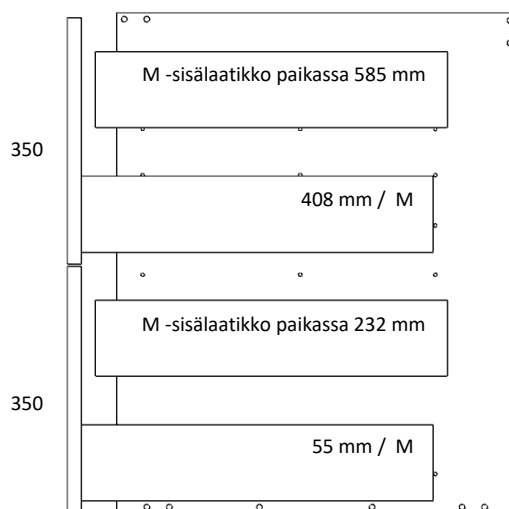

350 korkean etusarjan takana voi käyttää C- laatikkoa / M- sisälaatikkoa paikassa 620 mm, ilman mukaanottosalpa

Etusarjaporaukset Metabox

Laatikkoporaus **Metabox N**

Porauskodei **MN**

Porauskodei **MNRA** (Rajoitinnasta)

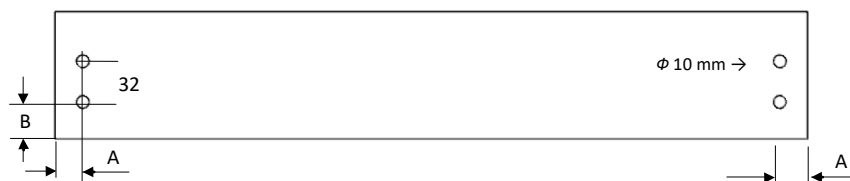

Eurocomp uunikaapissa

Oletus A = 22mm B = 29mm

Laatikkoporaus **Metabox M**

Porauskodei **MM**

Porauskodei **MMRA** (Rajoitinnasta)

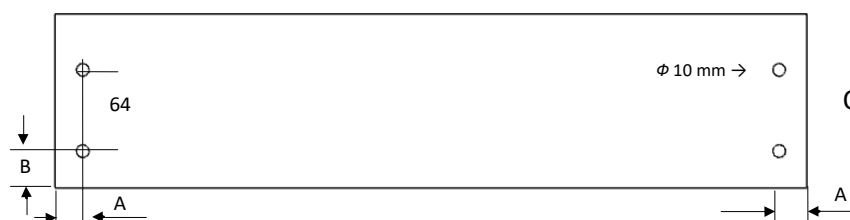

Oletus A = 22mm B = 29mm

Laatikkoporaus **Metabox M+B**

Porauskodei **MB**

Porauskodei **MBRA** (Rajoitinnasta)

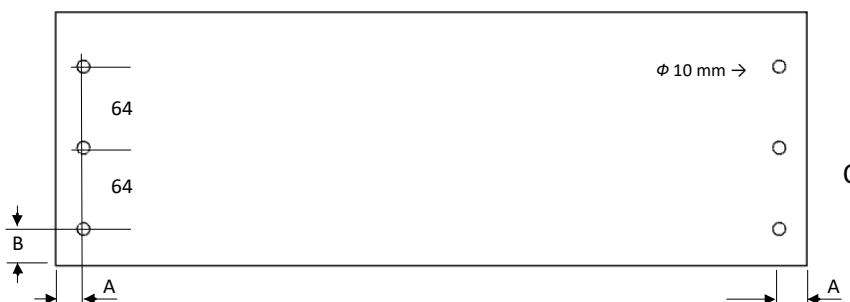

Oletus A = 22mm B = 29mm

Laatikkoporaus **Metabox H**

Porauskodei **MH**

Porauskodei **MHRA** (Rajoitinnasta)



Ei oletusmittoja
Eurocomp rungossa
Tilaaja ilmoittaa

Leikkuulauta Eurocomp rungossa

Merkkauskodei **MLL**

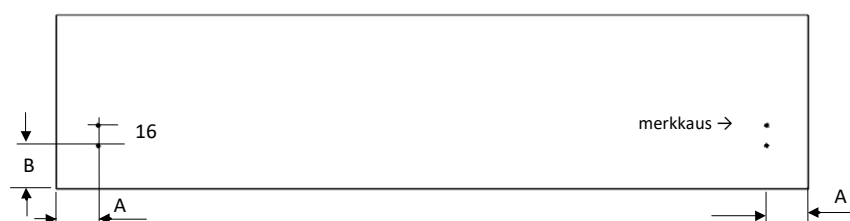

Oletus A = 33mm B = 34mm

Uunikaappi ratkaisut

Sokkelilaatikon etusarjan merkkkaus ja poraus Uunikaapissa

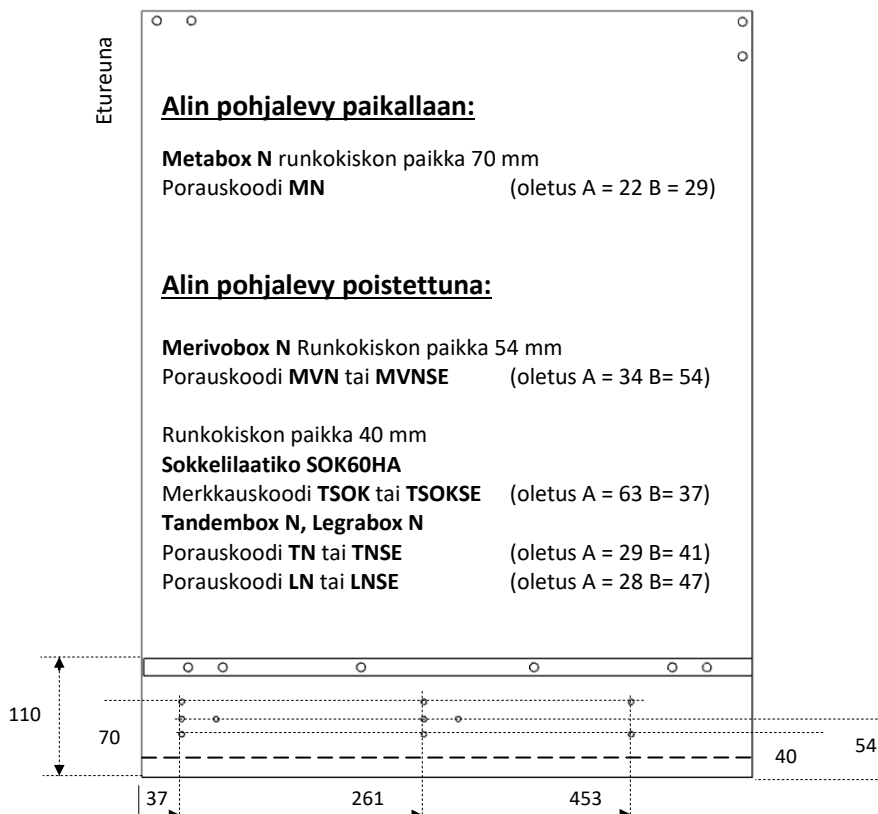

Etusarjan merkkkaus sokkelilaatikolle SOK60HA

Porauskoodi **TSOK**
Porauskoodi **TSOKRA** (Rajoitinnasta)
kiskon paikka 40

Oletus A = 63mm B = 37mm

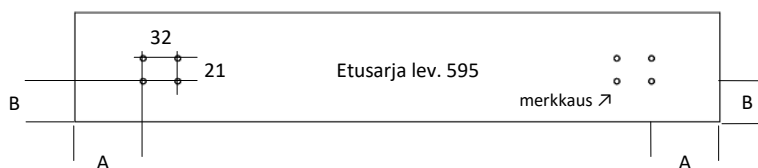

Sokkelilevyn merkkkauspisteet asennuspaikalle



Aventos mekanismit

Aventos **HF** yläovi

Porauskoodi **AHF1**

Saran S5 ja aluslevyyporaus \varnothing 5 mm

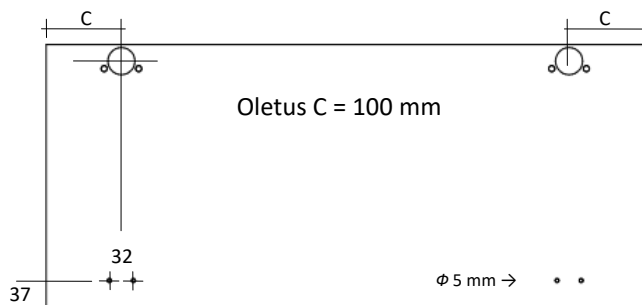

Aventos **HF** alaovi

Porauskoodi **AHF2**

Sarana S5 ja varren aluslevyn \varnothing 5 mm

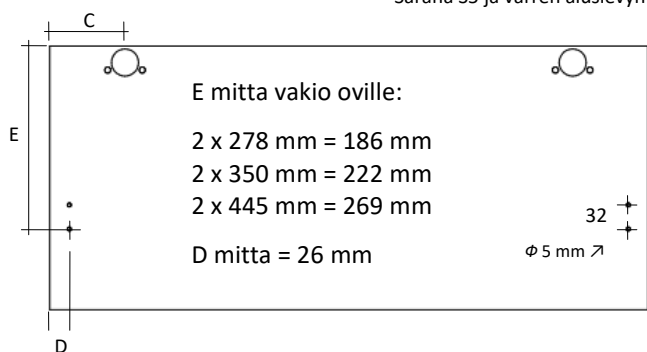

Aventos **HF Servo** yläovi

Porauskoodi **AHF1RA** (Rajoitinnasta/Servo)

Sarana S5 ja aluslevyyporaus / Servo \varnothing 5 mm

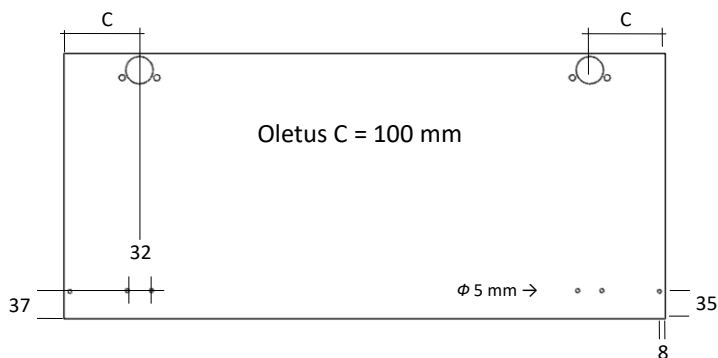

Aventos **HF Servo** alaovi

Porauskoodi **AHF2RA** (Rajoitinnasta/Servo)

Sarana S5 ja varren aluslevyn \varnothing 5 mm + Rajoitinnasta/Servo poraus \varnothing 5 mm

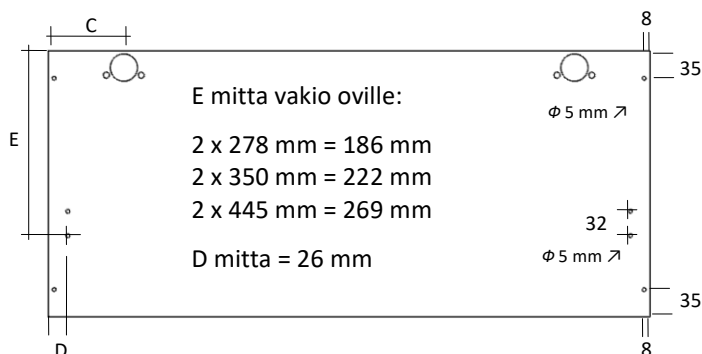

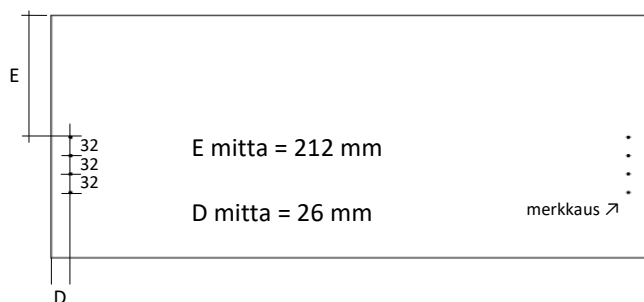
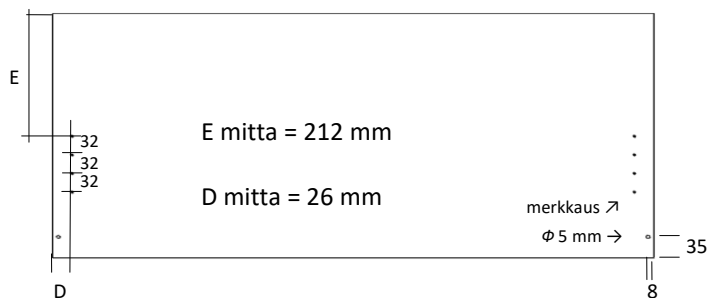
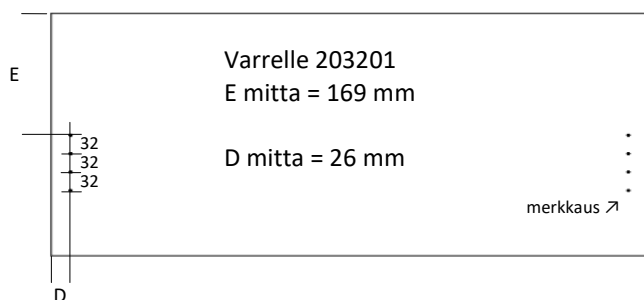
Aventos **HS**Porauskoodi **AHS** (Varren aluslevyn merkkaus)Aventos **HS Servo**Porauskoodi **AHSRA** (Varren merkkaus + Rajoitinnasta/Servo)Aventos **HL** varrelle 203201Porauskoodi **AHL1** (Varren aluslevyn merkkaus)

HL	varsi 20L3201	Porauskoodi AHL1	E mitta = 169 mm
HL	varsi 20L3501	Porauskoodi AHL2	E mitta = 219 mm
HL	varsi 20L3801	Porauskoodi AHL3	E mitta = 269 mm
HL	varsi 20L3901	Porauskoodi AHL4	E mitta = 319 mm

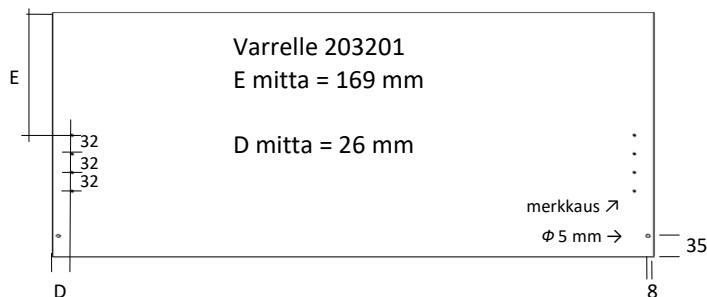
Aventos **HL Servo**Porauskoodi **AHLRA** (Varren merkkaus + Rajoitinnasta/Servo)

HLSD	varsi 20L3201	Porauskoodi AHL1RA	E mitta = 169 mm
HLSD	varsi 20L3501	Porauskoodi AHL2RA	E mitta = 219 mm
HLSD	varsi 20L3801	Porauskoodi AHL3RA	E mitta = 269 mm
HLSD	varsi 20L3901	Porauskoodi AHL4RA	E mitta = 319 mm

Aventos **HK TOP**

Porauskoodi **AHKT**
Varren aluslevyn merkkkaus

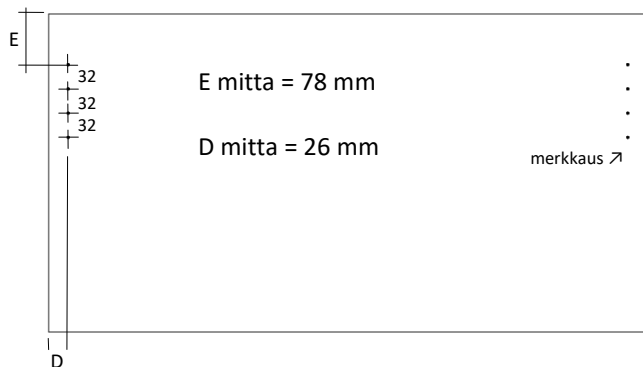
Aventos **HK TOP Servo**

Porauskoodi **AHKTRA (Rajoitinnasta/Servo)**
Varren aluslevyn merkkkaus + Rajoitinnasta/Servo poraus \varnothing 5 mm

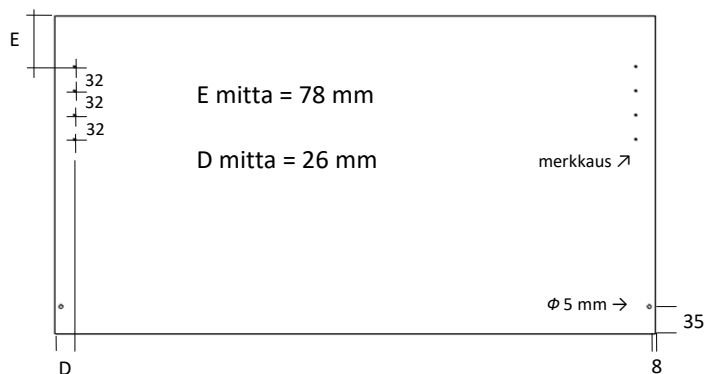
Aventos **HK-S**

Porauskoodi **AHKS**
Varren aluslevyn poraus \varnothing 5 mm

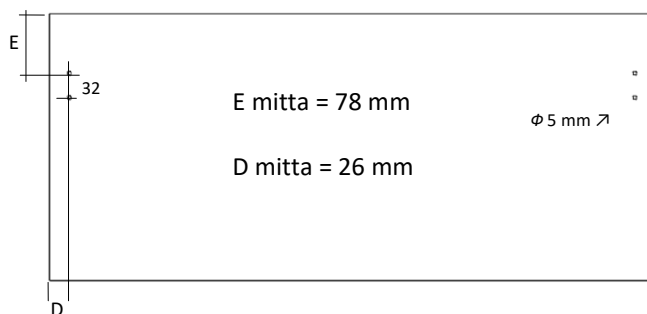
Aventos **HK-S + RA**

Porauskoodi **AHKSRA (Rajoitinnasta)**
Varren aluslevyn poraus \varnothing 5 mm + Rajoitinnasta poraus \varnothing 5 mm

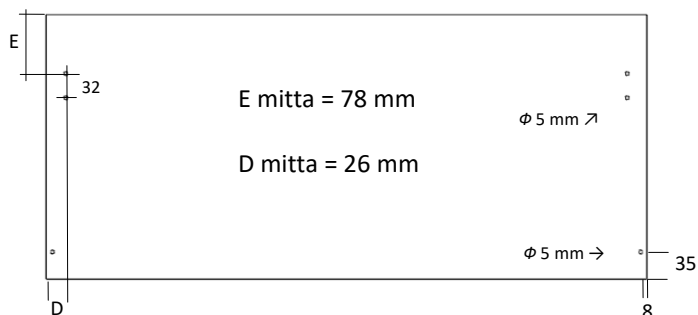

Saranaporaukset ovelle

Oletusmitta C = 100 mm

Poikkeus alle 445 korkeat ovet
279 ja 350 C = 60 mm

Poraus / ovi 35 mm

Poraus / ovi Blum poraus

Poraus / ovi Blum poraus + rajoitinnastalle 8/35

Poraus / ovi Blum poraus + rajoitinnastalle 8/8

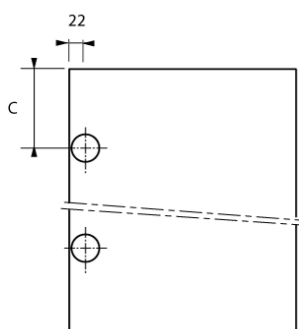
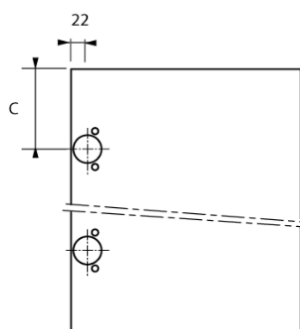
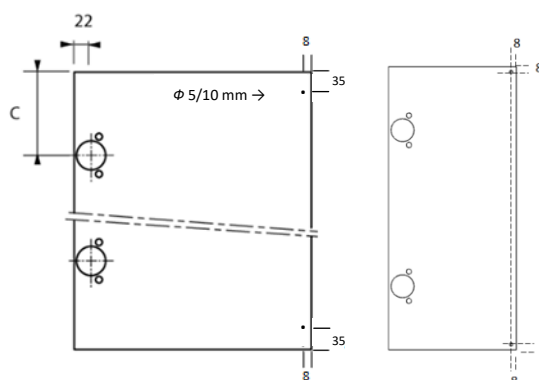
Porauskoodi **S1**Porauskoodi **S2**Porauskoodi **S2RA**Porauskoodi **S2RA8** (pariovet)Ovien rajoitinnasta poraus ϕ 5/10 mm
oven nurkassa 8/35 mm, tai 8/8 mmPorauskoodi **S1**Porauskoodi **S2**Porauskoodi **S2RA****S2RA8****Saranaporaus Blum taite ovelle**

Poraus / Taiteovi KS1 Blum poraus

Poraus / Taiteovi KS2 Blum poraus

Poraus / Taiteovi KS1 Blum poraus + rajoitinnastalle

Poraus / Taiteovi KS2 Blum poraus + rajoitinnastalle

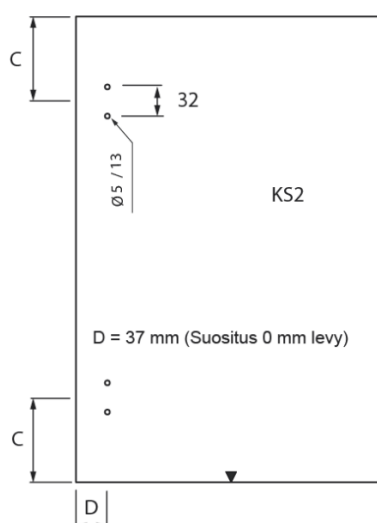
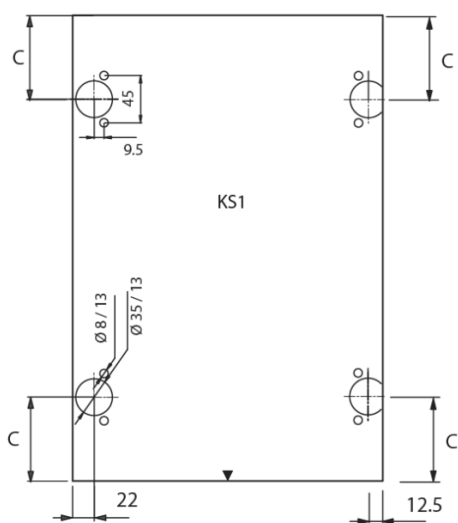
Porauskoodi **S3KS1**Porauskoodi **S3KS2**Porauskoodi **S3KS1RA**Porauskoodi **S3KS2RA**Ovien rajoitinnasta poraus ϕ 5/10 mm
oven nurkassa 8/35 mm

Saranaporaus yläsaranoidulle ovelle

Poraus / ovi 35 mm
 Poraus / ovi Blum poraus
 Poraus / ovi Blum poraus + rajoitinnastalle

Oletusmitta C = 100 mm

Porauskoodi **S4**
 Porauskoodi **S5**
 Porauskoodi **S5RA**

Ovien rajoitinnasta poraus ϕ 5/10 mm
 oven nurkassa 8/35 mm

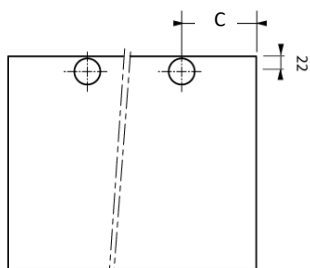
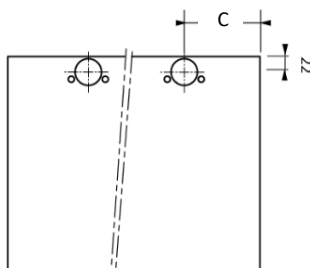
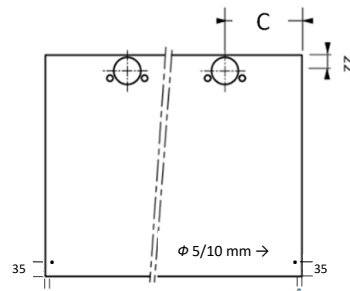
Porauskoodi **S4**Porauskoodi **S5**Porauskoodi **S5RA****Saranaporaus komeron ovelle**

Poraus / ovi 35 mm
 Poraus / ovi Blum poraus
 Poraus / ovi Blum poraus + rajoitinnastalle 8/35 mm
 Poraus / ovi Blum poraus + rajoitinnastalle 8/8 mm

Oletusmitta C = 100 mm

Porauskoodi **S6**
 Porauskoodi **S7**
 Porauskoodi **S7RA**
 Porauskoodi **S7RA8** (pariovet)

Ovien rajoitinnasta poraus ϕ 5/10 mm
 Oven nurkassa + keskellä

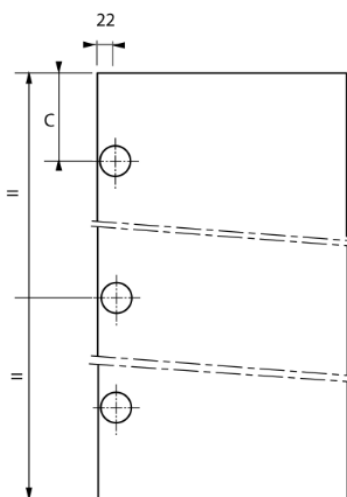
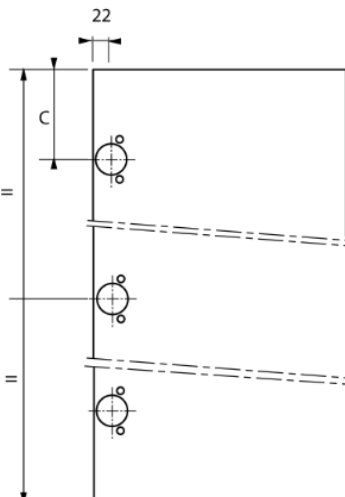
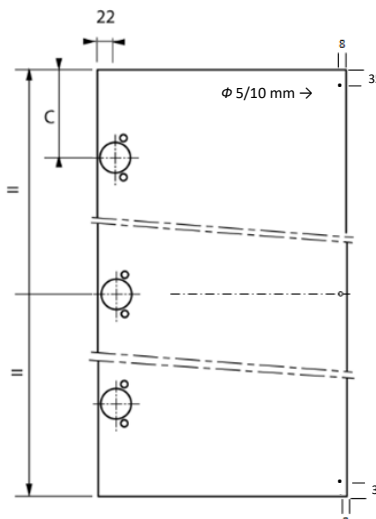
Poraus **S6**Poraus **S7**Poraus **S7RA**

Saranaporaus Eurocomp komeron runkoon, oven korkeus 2200 / 5 saranaa

Oletusmitta C = 100 mm

Poraus / ovi 35 mm

Poraus / ovi Blum poraus

Poraus / ovi Blum poraus + rajoitinnastalle 8/35 mm

Poraus / ovi Blum poraus + rajoitinnastalle 8/8 mm

Porauskoodi **S8**Porauskoodi **S9**Porauskoodi **S9RA**Porauskoodi **S9RA8** (pariovet)Ovien rajoitinnasta poraus ϕ 5/10 mm

Oven nurkassa + keskellä

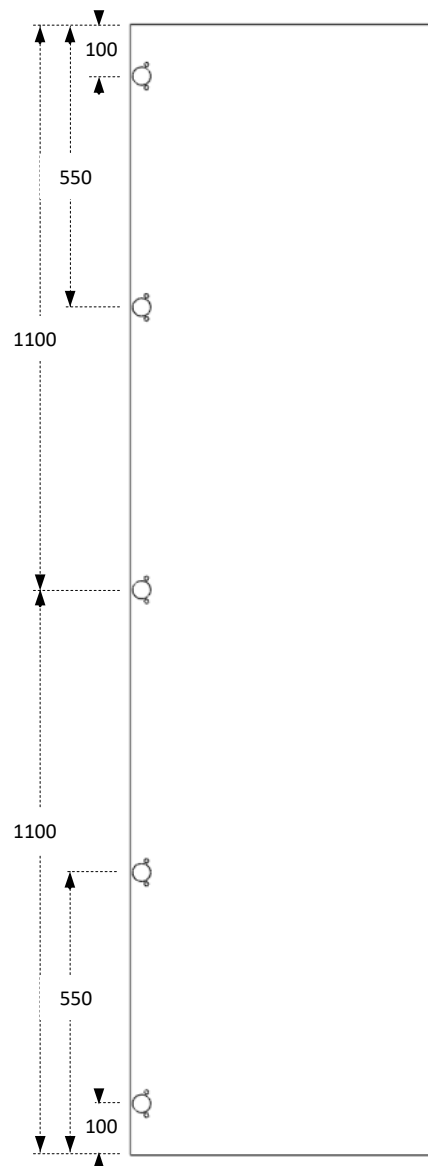

Eurocomp, alakaapin sivu 710 Blum Merivobox laatikolle + Ristikko aluslevy 100 mm oven päistä

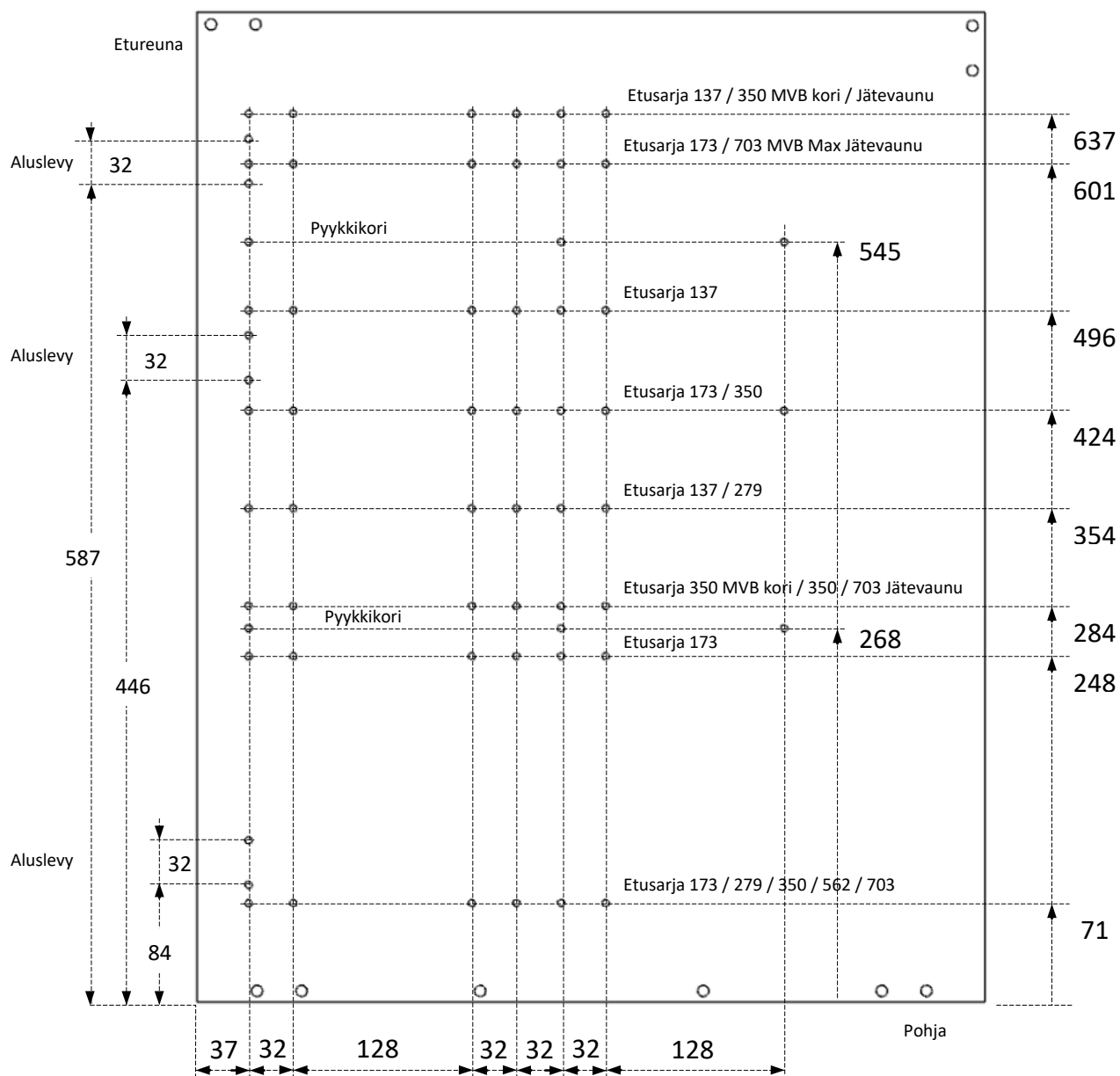

Eurocomp - alakaapin sivu Legrabox ja Tandembox laatikoilla + Ristikko aluslevy 100 mm oven päistä

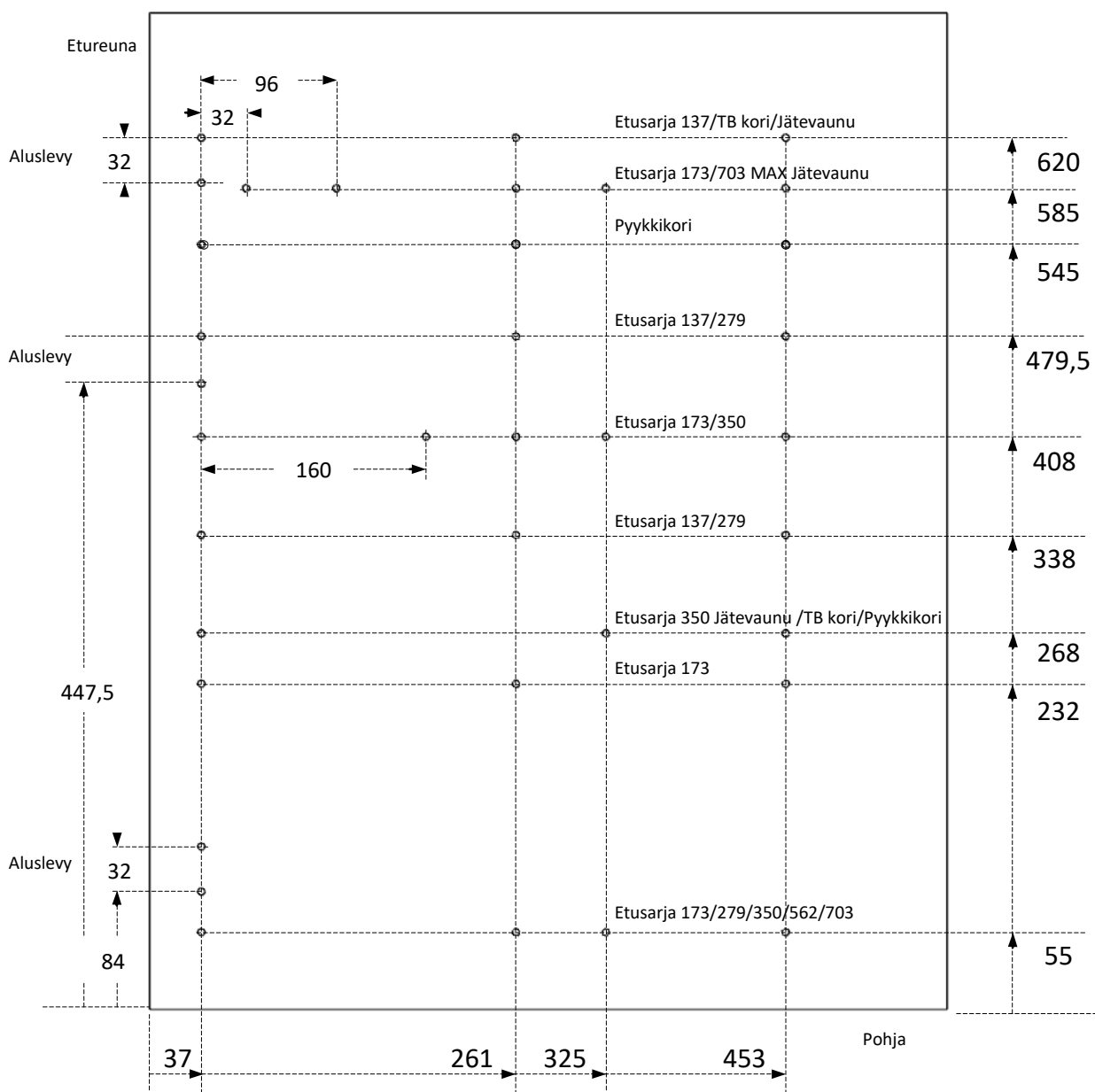

Eurocomp - alakaapin sivu Metabox M reelingillä + hidastin

